

Manual de instrucciones

Golf Sim

Studio 13 Deep

13' x 10' x 10'

Lista de piezas, montaje, configuración del
proyector, garantía y soporte

Índice:

Lista de piezas ... 3

Montaje

- *Montaje de la estructura y la cabina...* 4-6
- *Colocación de la pantalla de impacto ...* 7
- *Red lateral opcional ...* 8

Configuración del proyector









- *Montaje del soporte ...* 9-12
- *Soporte de barra ...* 13
- *Montaje en techo ...* 14
- *Configuración de la pantalla ...* 15-19

Garantía ... 20

Soporte ... 21



Lista de piezas:

<p>Cabina</p> 	<p>Pantalla de impacto</p> 	<p>Red lateral</p> 
<p>Soporte y montaje del proyector</p> 	<p>Proyector</p> 	<p>Cable HDMI</p> 
<p>Alfombrilla de golpeo</p> 	<p>Superficie de putting</p> 	<p>Bandeja para bolas</p> 

Estructura

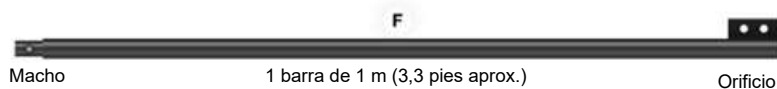
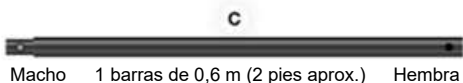
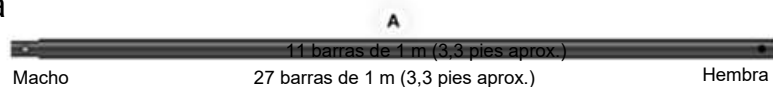

2 abrazaderas de cruce



2 conectores de 3 vías a 105° 2 conectores de 3 vías a 105° 2 conectores de base de 2 vías 2 conectores de base de 3 vías

Monitor de lanzamiento
(el modelo puede variar)



Montaje de la estructura y la cabina:

- 1 Utilizando las esquinas numeradas, empieza a montar parcialmente la estructura según la disposición que se muestra a continuación.

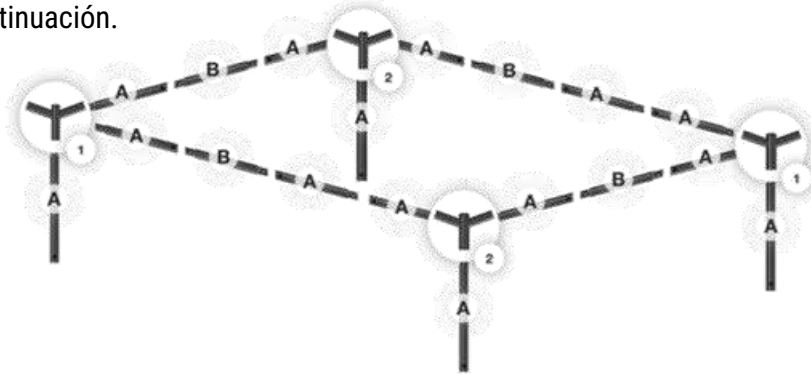

- 2 Fija la cabina al techo de la estructura utilizando el cierre de gancho y bucle (ten en cuenta que el cierre de gancho y bucle suele confundirse con la marca Velcro). Orienta la cabina de modo que la única pared blanca forme la pared trasera.

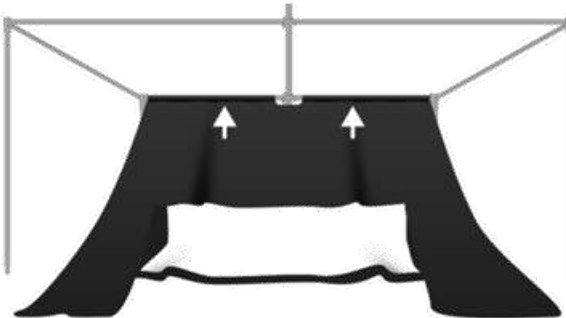

- 3 **Opción:** Añade el soporte del proyector (F-C-A-A), dejando sin fijar los últimos centímetros traseros del velcro en la barra A.

Añade las (4) barras B a la estructura.

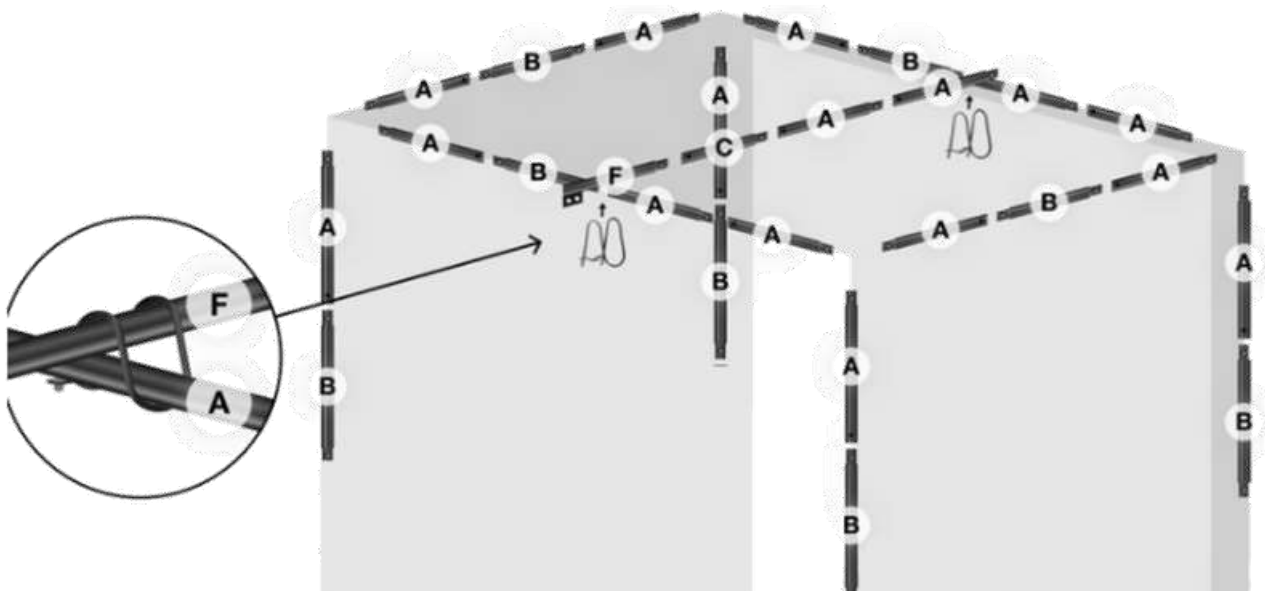

Montaje de la estructura y la cabina:

4 Fija las (4) barras A a la estructura superior.

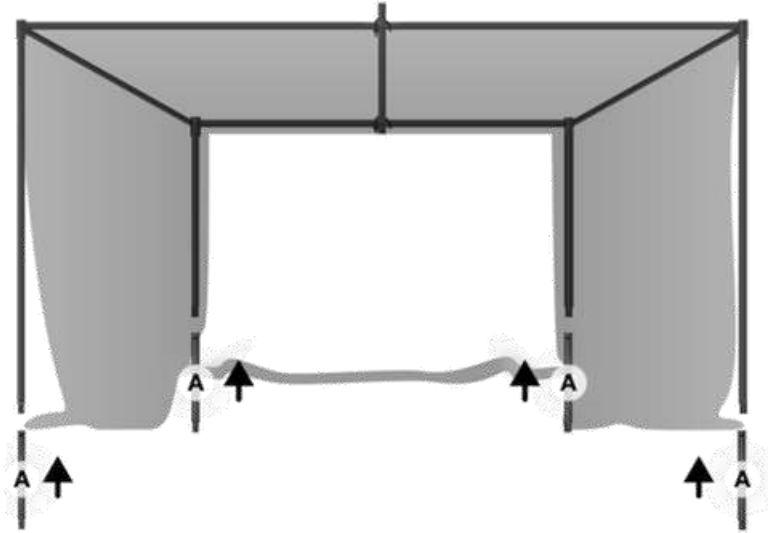

5 Monta la base inferior de la estructura y conéctala a las patas n.º 4 y a los conectores n.º 5.

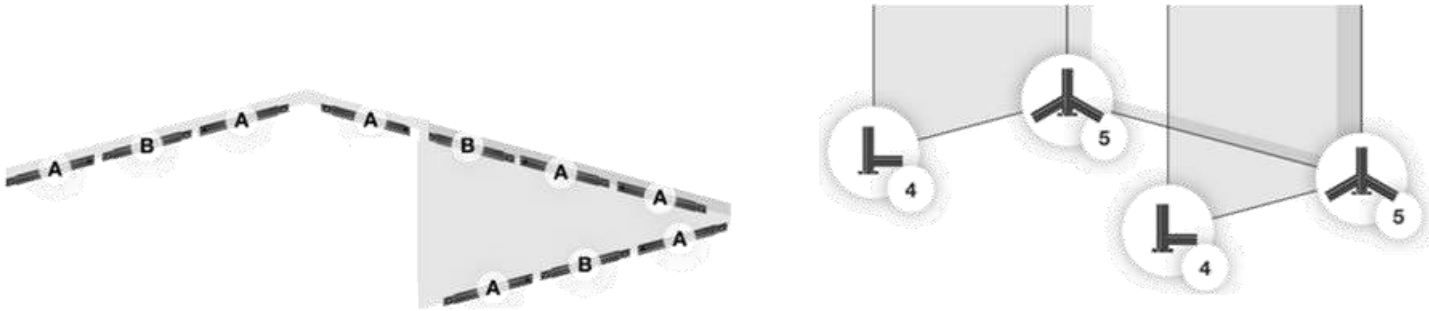

6 Une las estructuras superior e inferior.

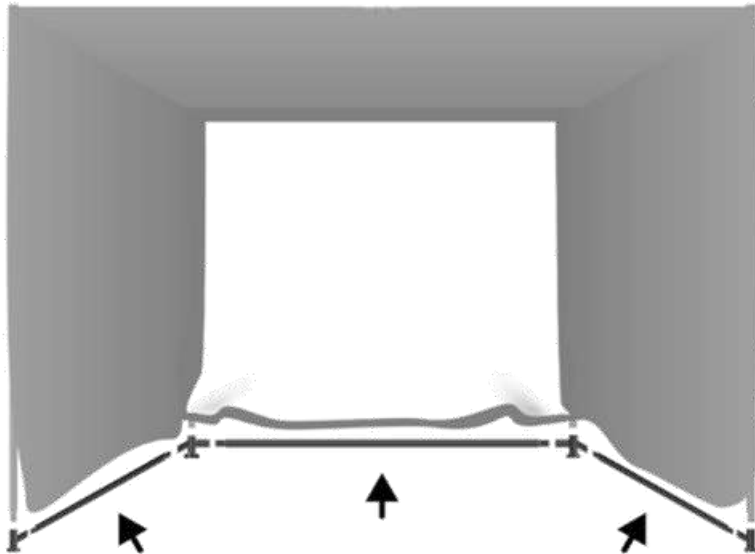

Montaje de la estructura y la cabina:

7

Envuelve y fija los bordes perimetrales restantes a la estructura utilizando los cierres de gancho y bucle.

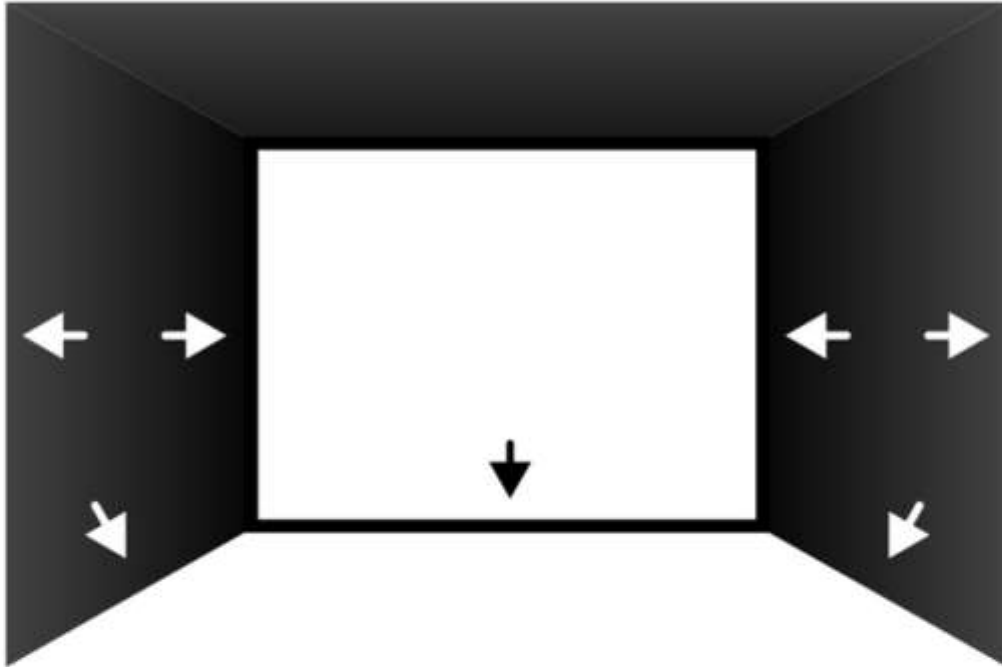

Ten en cuenta que, en la parte inferior trasera exterior, es posible que esta posición concreta no llegue a encajar nunca.

Puedes estar tranquilo: esta zona no comprometerá la integridad de la cabina, siempre que la mayor parte de la tira esté unida.



Colocación de la pantalla de impacto:

1

La parte superior de la pantalla de impacto está marcada con una pestaña verde.



2

Con dos personas, haz que una empuje la pared lateral exterior hacia dentro mientras la otra fija la pantalla de impacto a la pared vertical izquierda.

Empieza por el lado izquierdo o derecho, tensa la pantalla mientras la fijas en la parte superior y, a continuación, completa el otro lado.



3

Hay tres correas en el lateral y en el techo de la cabina. Si se tensan más, aumentarán la tensión de la pantalla de impacto.



Fija el clip al cierre de gancho y bucle.



Engánchalo sobre la barra trasera.



Tira con firmeza y vuelve a fijar la tira al cierre de gancho y bucle.



Para prolongar la vida útil de la pantalla de impacto, utiliza únicamente bolas de golf nuevas sin abrasiones.

Red lateral opcional:



1 La red tiene un lado derecho y un lado izquierdo, así que empieza por identificar el lado correcto. La esquina con la etiqueta es el punto de anclaje.

Ten en cuenta que no se incluye un anclaje, pero puedes usar cualquier objeto; no se necesita mucho peso.



2 Comenzando por la parte inferior, fija la red lateral a la pared lateral de la cabina. Utiliza la banda de cierre de gancho y bucle situada más cerca de la parte trasera de la cabina.

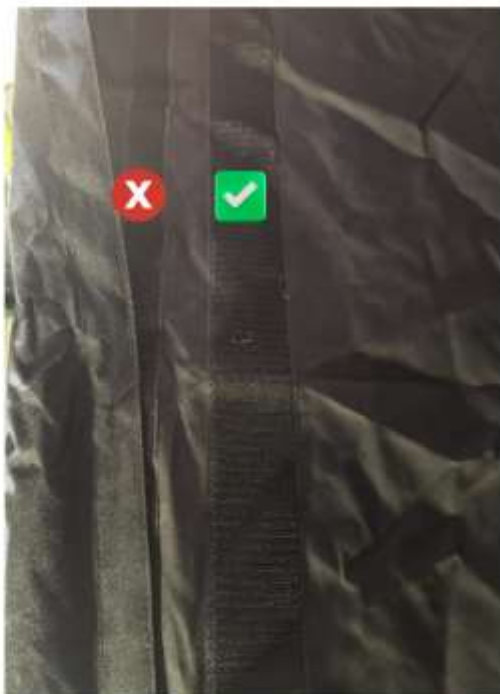

Configuración del proyector:

Montaje del soporte



El soporte debe volver a montarse tal como se muestra en la imagen siguiente.
Sigue las instrucciones en las siguientes páginas.



1



Uno de los brazos es redundante y debe retirarse.



Desatornilla este tornillo de la parte superior con un destornillador de cruz.

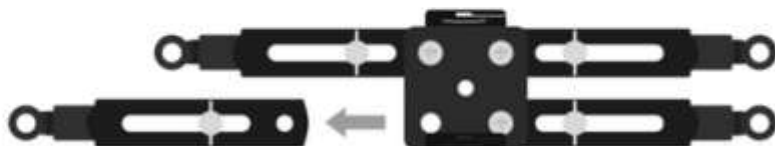

Retira el brazo.

Configuración del proyector:

Montaje del soporte

2



Afloja la tuerca de mariposa de este brazo y retírala.



Saca el soporte largo.



Gira el soporte largo y vuelve a introducirlo.



Aprieta la tuerca de mariposa del brazo aproximadamente en esta posición.

3



Afloja la tuerca de mariposa de este brazo y retírala.



Saca el soporte largo.



Toma el soporte corto e introdúcelo en lugar del largo.



Aprieta la tuerca de mariposa del brazo aproximadamente en esta posición.

Configuración del proyector:

Montaje del soporte

4



Afloja la tuerca de mariposa de este brazo y retírala.



Saca el soporte largo.



Toma el soporte corto e introdúcelo en lugar del largo.

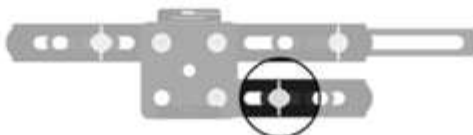

Aprieta la tuerca de mariposa del brazo aproximadamente en esta posición.

5



Afloja este tornillo de la parte superior con un destornillador de cruz.



Gira el brazo aproximadamente a esta posición y aprieta el tornillo superior.

Configuración del proyector:

Montaje del soporte

6

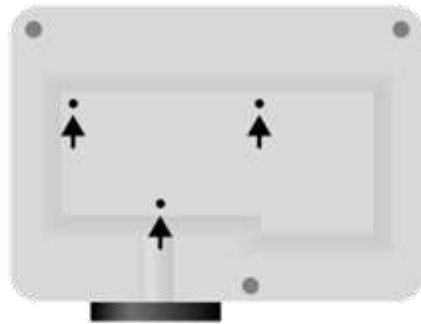

Coloca el proyector boca abajo con la lente orientada hacia ti y localiza los tres orificios de montaje.

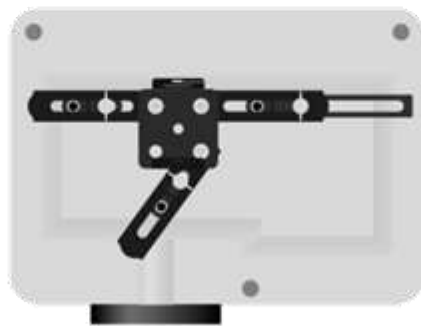

Asegúrate de que, al colocar el soporte que acabas de montar, los orificios coincidan exactamente con los de la parte inferior del proyector. Ajusta los tornillos.

7

El soporte tipo cardán está soldado a la barra F.

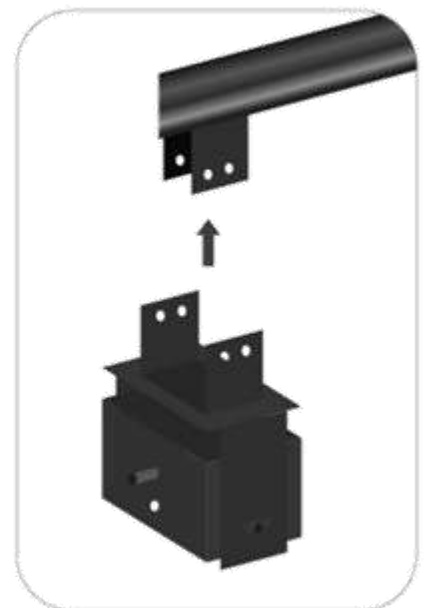
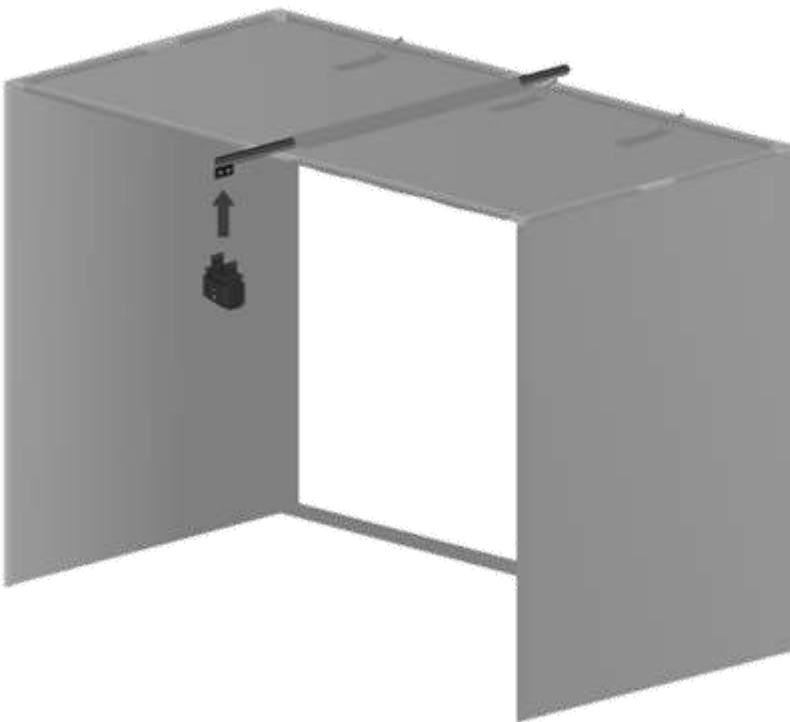

Alinea los orificios del cardán con los del soporte de cardán en la barra F y atornilla los cuatro tornillos.

Configuración del proyector:

Montaje del soporte (soporte de barra)

8



Cuelga el proyector en el cardán.



Atornilla un tornillo como se muestra en la imagen y el otro en el lado opuesto del cardán.

9

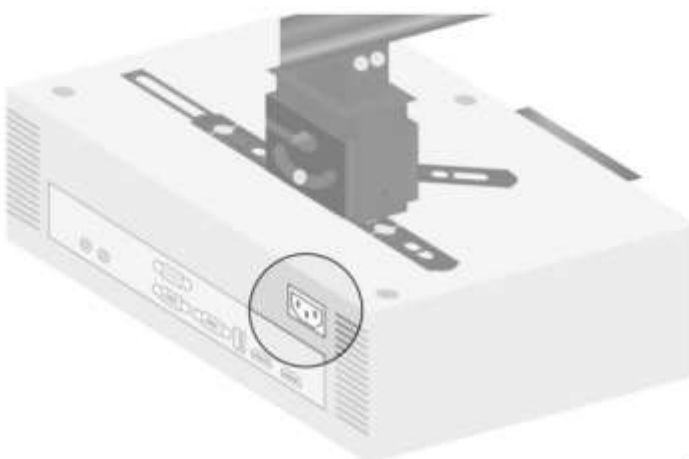

Conecta el cable de alimentación al proyector.

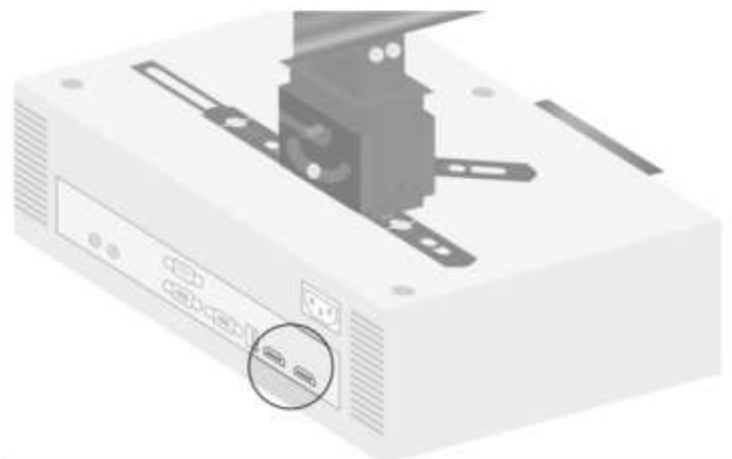

Conecta el cable HDMI a cualquiera de los dos puertos HDMI.

Configuración del proyector:

Montaje del soporte (montaje entecho)

1



El brazo de extensión es opcional. El cardán puede fijarse directamente al soporte de techo si la altura es limitada.



Cuelga el proyector en el cardán.



Atornilla un tornillo como se muestra en la imagen y el otro en el lado opuesto del cardán.



Configuración del proyector:

Ubicación del proyector

2

El proyector deberá colocarse aproximadamente a 9,5 pies de distancia de la pantalla o más lejos al usar un ordenador, o a 10,5 pies al usar una tableta. Puedes utilizar los ajustes digitales de las siguientes páginas para configurar correctamente el ancho de la pantalla, tanto si usas el soporte del proyector, el soporte de techo incluido o una configuración alternativa como un soporte de proyector, una mesa o una carcasa protectora para el suelo.

Configuración del proyector:

Alimentación y fuente de entrada y duplicación/extensión de pantalla

1

Alimentación y fuente de entrada

Para acceder plenamente a la configuración del proyector, este debe estar conectado tanto a una fuente de alimentación como a una fuente de visualización. Se incluye un cable HDMI, pero puede ser necesario un adaptador HDMI para dispositivos Apple, que deberá adquirirse por separado.

Utiliza el puerto HDMI n.º 1 del proyector.



2

Duplicación/extensión de pantalla

Utiliza los ajustes de tu dispositivo de visualización para configurar tu preferencia. Estos variarán según el dispositivo.

La duplicación y la extensión de pantalla hacen referencia a distintas formas de usar varias pantallas con un ordenador. La duplicación crea una copia de la pantalla principal en todas las pantallas conectadas, mientras que la extensión trata cada pantalla como una pantalla independiente.

Configuración del proyector:

Ajustes de pantalla

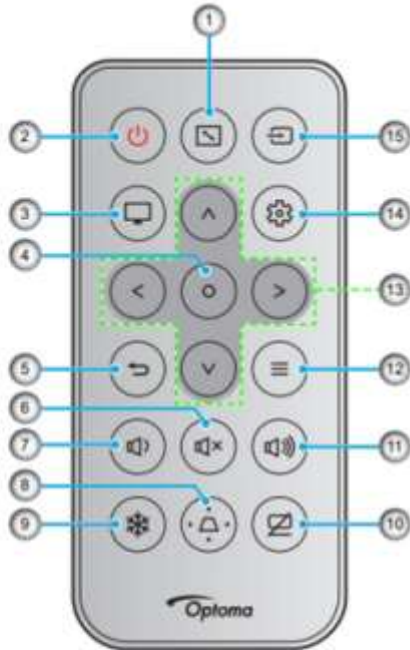

1 Haz clic en Pantalla > Orientación de proyección



N.º	Elemento	N.º	Elemento
1.	Relación de aspecto	9.	Congelar
2.	Encender / Apagar	10.	Silenciar AV
3.	Modo	11.	Volumen +
4.	Enter	12.	Menú
5.	Volver	13.	Teclas de dirección (cuatro direcciones)
6.	Silenciar	14.	Menú de ajustes/configuración
7.	Volumen -	15.	Fuente
8.	Corrección trapezoidal		

2 Selecciona la orientación en la que el proyector esté en el suelo y delante de la pantalla de impacto.

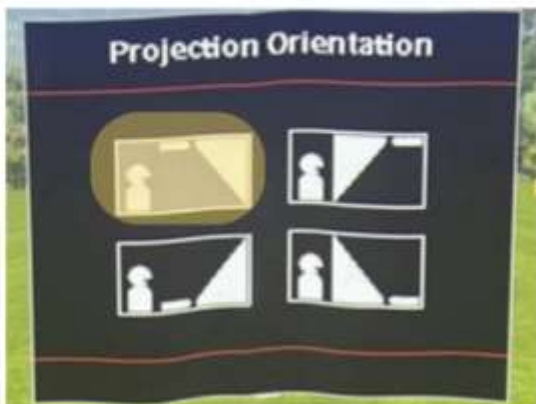

3 Asegúrate de introducir "S" para aplicar la proyección.



Configuración del proyector:

Ajustes de pantalla

4 Tipo de pantalla y relación de aspecto

Pantalla > Tipo de pantalla > y selecciona un tamaño

Se recomienda 4:3 **tanto** para el tipo de pantalla como para la relación de aspecto si utilizas 4:3 en PC; sin embargo, el iPad y otras tabletas funcionan mejor con 16:9.



Al igual que el proyector no tiene que colocarse en una única posición exacta, existen distintas combinaciones de ajustes que pueden utilizarse para adaptar el tamaño de la pantalla.

Configuración del proyector:

Ajustes de pantalla

5 Corrección trapezoidal

[VÍDEO](#)

La corrección trapezoidal ajusta el efecto de trapecio cuando el proyector está fuera de eje (inclinado hacia arriba o hacia abajo) para crear una imagen cuadrada. Existe un ajuste independiente vertical y horizontal dentro del menú de corrección geométrica.

Pantalla > Corrección geométrica > Corrección trapezoidal



Configuración del proyector:

Ajustes de pantalla

6

Cuatro esquinas

[VÍDEO](#)

Pantalla > Corrección geométrica > Cuatro esquinas

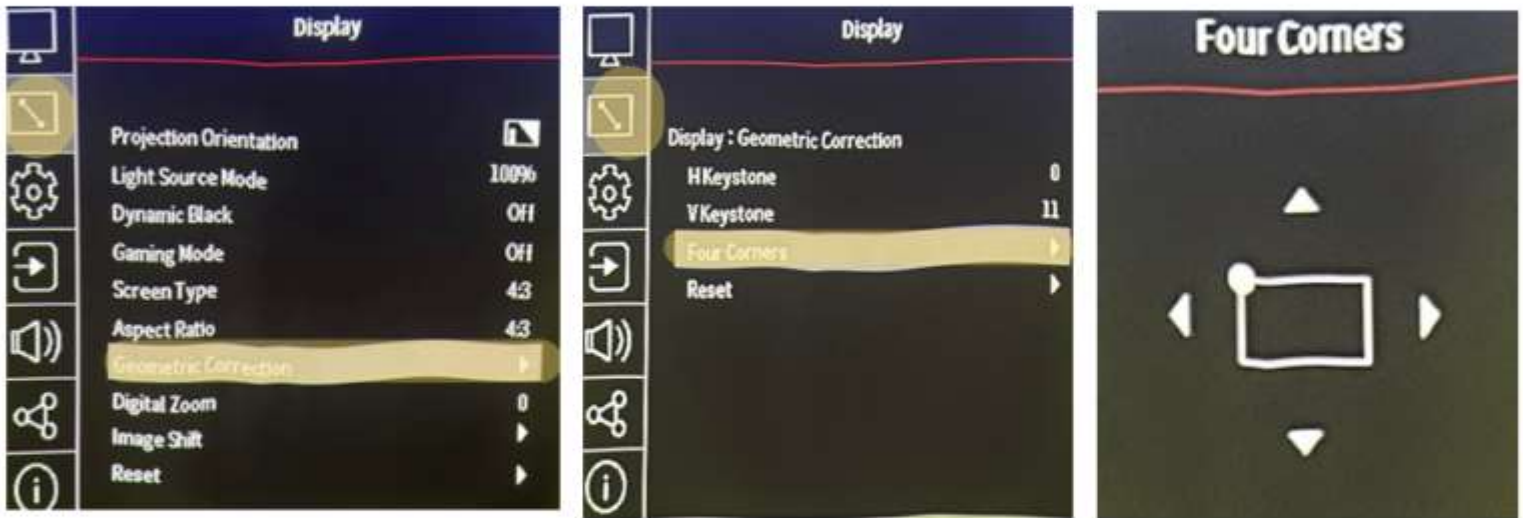

Pulsa Enter para seleccionar una esquina.
La imagen se volverá blanca y se resaltará la esquina seleccionada.

Utiliza las flechas del mando para ajustar la posición de la esquina según sea necesario.
Deselecciona una esquina pulsando Enter y repite el proceso para cada esquina.

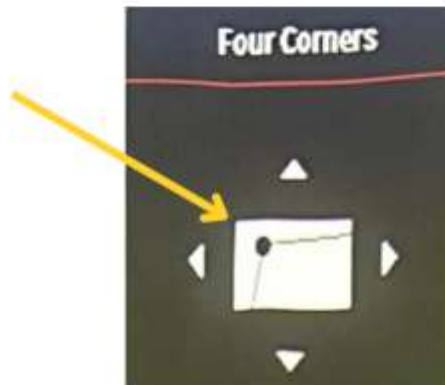

 Ten en cuenta:

Cada esquina solo puede ajustarse hasta cierto punto antes de que las otras tres tengan que “ponerse al día”. Si alcanzas el límite con una esquina, prueba a ajustar primero las otras y luego vuelve a la esquina original. Si la alineación sigue siendo un problema, considera realizar un pequeño ajuste físico en la distancia o en el ángulo del proyector. ¡Este es el paso final de la configuración del proyector!

Información de la garantía

La cabina del simulador de golf SKYTRAK cuenta con una garantía de 1 año para uso doméstico frente a defectos de fabricación. La pantalla de impacto es un consumible que se desgasta con el uso.

Para prolongar la vida útil de la pantalla de impacto, se recomienda encarecidamente utilizar únicamente bolas de golf limpias, relativamente nuevas y sin marcas de rotulador, cortes ni arañazos. Las marcas y los arañazos aumentarán significativamente el desgaste y reducirán la vida útil de la pantalla.

Los usuarios DEBEN COLOCAR la protección perimetral de cierre de gancho y bucle incluida alrededor de todo el borde de la pantalla de impacto (izquierda, derecha y parte superior) antes de su uso. No montar correctamente la cabina y la pantalla, y no fijar todas las piezas antes de su uso, anula la garantía.

Todos los productos SKYTRAK cuentan con un plazo de devolución de 30 días desde la fecha de compra para productos sin daños y sin uso, con una comisión de reposición del 20 %. Si los artículos devueltos se cambian por otros, se aplicará una comisión de reposición además de la diferencia de precio del cambio.

Por favor, revisa tu compra cuando recibas el paquete. Si el producto se recibe dañado, debe notificarse al transportista en el momento de la entrega o tan pronto como sea razonablemente posible. Contacta con nosotros inmediatamente, como máximo en un plazo de 24 horas desde la entrega, para notificar cualquier daño. No podemos asumir responsabilidad por daños durante el transporte si no se dejan constancia en el albarán de entrega del transportista. Los daños deben notificarse en el momento de la entrega.

Si un producto cubierto por la garantía de fabricación presenta defectos o daños, se podrá tramitar su devolución para su sustitución por el mismo producto sin aplicar la comisión de reposición.

CUBIERTO:

Defecto en los materiales
Defecto de fabricación
Producto dañado o incompleto al sacarlo de la caja

NO CUBIERTO:

Desgaste normal por uso
Hilos tirados y enganches en el tejido
Daños accidentales (p. ej., si la cabina o la pantalla recibe un impacto con algo distinto a una bola de golf)
Uso indebido del producto y/o configuración incorrecta
Problemas relacionados con la limpieza
Accesorios vendidos por separado (p. ej., red lateral, alfombrillas de golpeo, bandejas para bolas, proyector)

Si necesitas ayuda con una reclamación de garantía, ponte en contacto con support@skytrakgolf.com.

Soporte

Si tienes algún problema o necesitas hablar con alguien, visita nuestra página de soporte. En esta página encontrarás:

- Chat en directo con soporte
- Preguntas frecuentes
- Recursos adicionales

Escanea este código para acceder a la página de soporte.



Información de seguridad

A continuación, se indican algunos aspectos básicos de seguridad que debes tener en cuenta antes de instalar tu Studio y durante su uso. También hay un código QR enlazado a nuestros recursos digitales y a la página de seguridad.

- Asegúrate de disponer de suficiente espacio alrededor del simulador para realizar el swing con seguridad.
- Utiliza únicamente los componentes suministrados o recomendados para evitar daños.
- Mantén la zona libre de obstáculos y de personas durante su uso.
- Sigue todas las indicaciones de seguridad al conectar el sistema.

Escanea este código para obtener más información sobre la seguridad del producto.

