

Bruksanvisning för Golf Sim Studio 10

10' × 8'6" × 5'4" (ca 305 × 259 × 163 cm)

Lista över delar, montering,
projektorinstallation, garanti och support

Innehållsförteckning:

Lista över delar ... 3

Montering

- *Montering av ram och simulatorbur* ... 4–6
- *Montering av slagduk* ... 7
- *Sidonät (tillval)* ... 8

Projektorinstallation











- *Montering av fäste* ... 9–12
- *Stångfäste* ... 13
- *Takfäste* ... 14
- *Skärminställningar* ... 15–19

Garanti ... 20

Support ... 21



Lista över delar:

<p>Simulatorbur</p> 	<p>Slagduk</p> 	<p>Sidonät</p> 
<p>Projektorfäste och konsol</p> 	<p>Projektor</p> 	<p>HDMI-kabel</p> 
<p>Slagmatta</p> 	<p>Puttinggreen</p> 	<p>Bollfack</p> 
<p>Ram</p> <p>A Hane 11 × stänger (1 m/3,3 fot) Hona</p> <p>B Hane 11 × stänger (1 m/3,3 fot) Hane</p> <p>C Hane 5 × stänger (0,6 m/2 fot) Hona</p> <p>D Hane 4 × stänger (0,55 m/1,8 fot) Hona</p> <p>F Hane 1 × stång (1 m/3,3 fot) Hål</p> <p>1 2 × 3-vägskopplingar (105°)</p> <p>2 2 × 3-vägskopplingar (105°)</p> <p>4 2 × 2-vägs fotkopplingar</p> <p>5 2 × 3-vägs fotkopplingar</p> <p>X 2 × korsklämmor</p>		
<p>Launch Monitor (modellen kan variera)</p>		

Montering av ram och simulatorbur:

- 1 Använd de numrerade hörnen och påbörja monteringen av ramen enligt bilden nedan

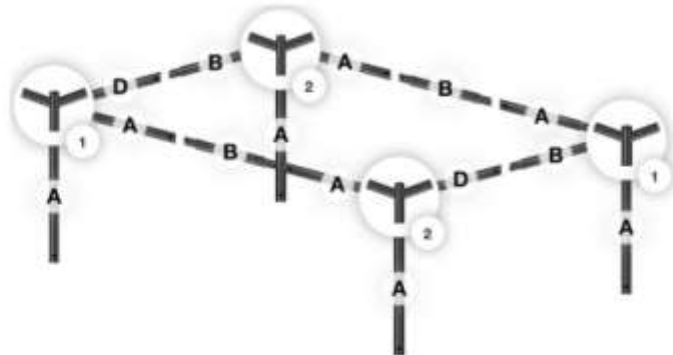

- 2 Fäst simulatorburen i ramens tak med kardborrebandet (observera att "Velcro" är ett varumärke som ofta används som benämning på kardborreband). Placera simulatorburen så att den vita väggen används som bakvägg.



- 3 **Alternativ:** Fäst projektorstången, men lämna de sista centimetrarna av kardborrebandet på C-stången öppna.

Montera de fyra (4) B-stängerna i konstruktionen.

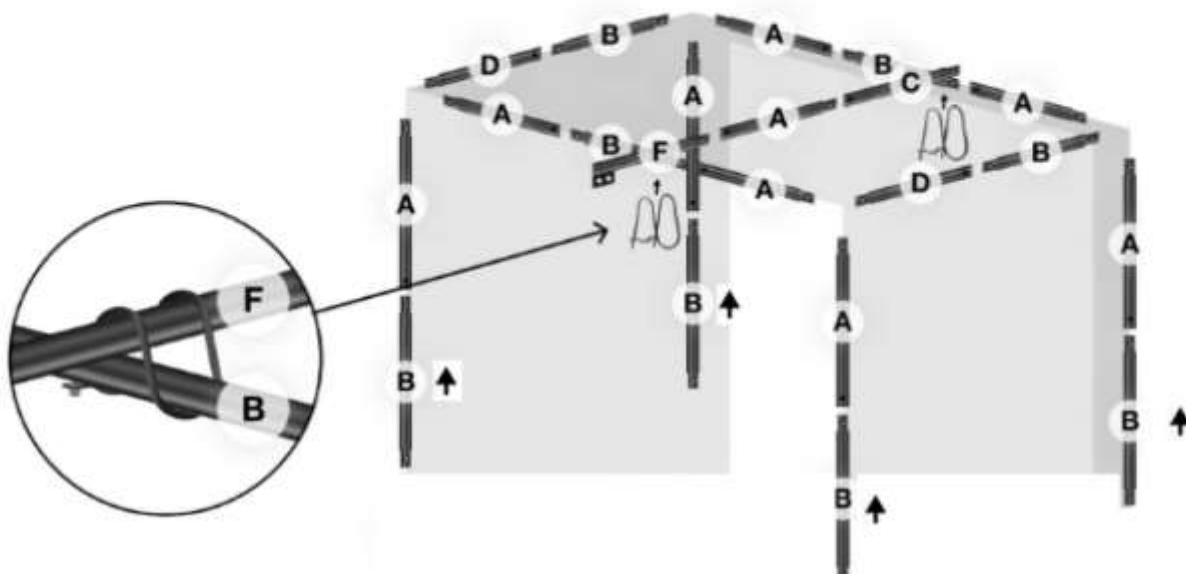

Montering av ram och simulatorbur:

4 Fäst de fyra (4) C-stängerna i den övre konstruktionen.

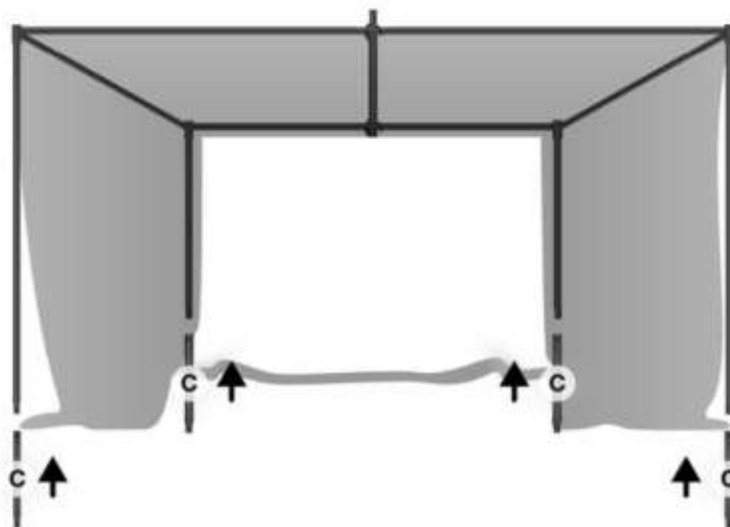

5 Montera ramens nedre del och fäst den vid ben nr 4 och kopplingsdelar nr 5.

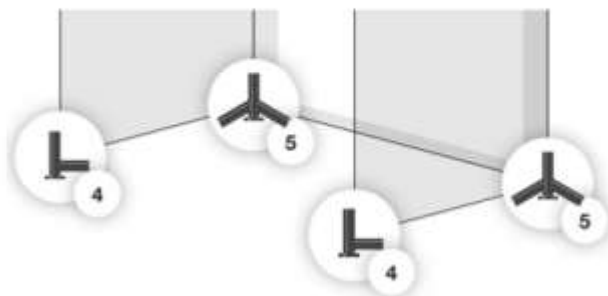

6 Sätt ihop den övre och nedre ramkonstruktionen.

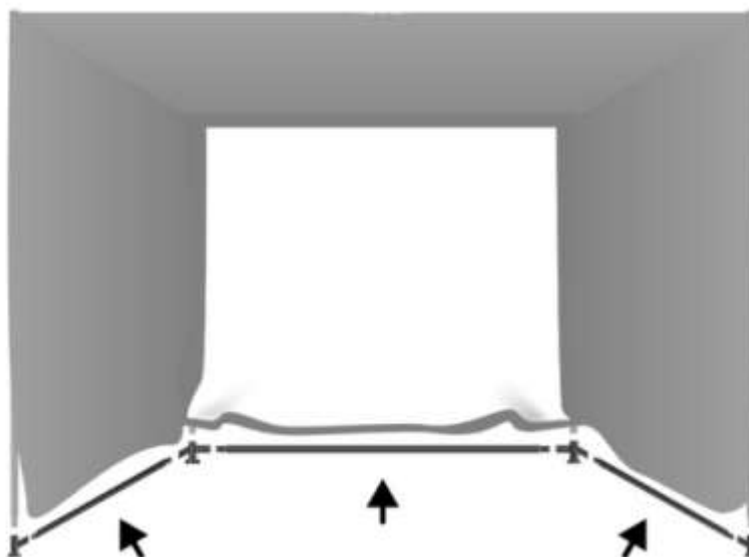

Montering av ram och simulatorbur:

7

Fäst de återstående kanterna runt ramen med kardborrefästena

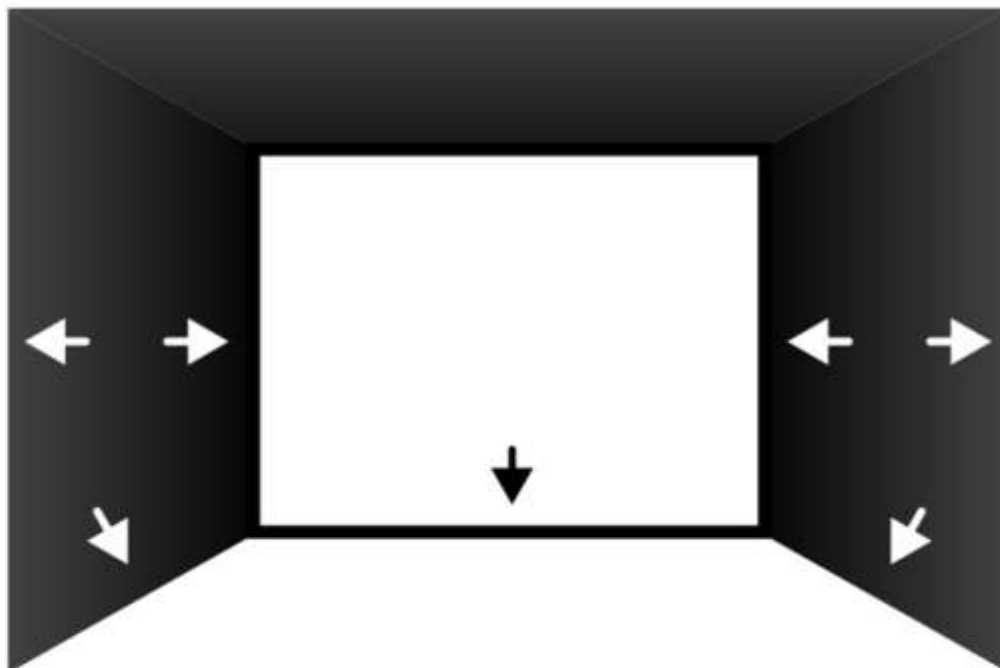

Obs! Det är möjligt att denna del inte passar helt längst ned på baksidan.

Oroa dig inte – detta område påverkar inte simulatorburens integritet, så länge större delen av kardborrebandet är fäst.



Montering av slagduk:

1

Den övre delen av slagduken är markerad med en grön flik.



2

Om ni är två personer ska den ena trycka in den yttre sidoväggen medan den andra fäster slagduken på den vänstra vertikala väggen.

Börja med vänster eller höger sida. Dra åt duken ordentligt medan du fäster den upptill och fortsätt sedan med den andra sidan.



3

Det finns tre remmar på sidorna och i taket av simulatorburen. Om de dras åt hårdare ökar spänningen i slagduken.



Fäst klämman i kardborrebandet.



Fäst den över den bakre stängen.



Dra åt ordentligt och fäst remmen i kardborrebandet igen.



För att förlänga slagdukens livslängd bör du endast använda nya, oskadade golfbollar.

Sidonät(valfritt):



1

Nätet har en höger- och en vänstersida, så börja med att avgöra vilken som är vilken. Använd hörnet med etiketten som förankringspunkt.

Observera att inget fästelement ingår. Du kan dock använda vilket föremål som helst, eftersom det inte krävs någon större vikt.



2

Börja längst ned och fäst sidonätet vid simulatorburens sidovägg. Placera kardborrebandet närmare simulatorburens bakre del.

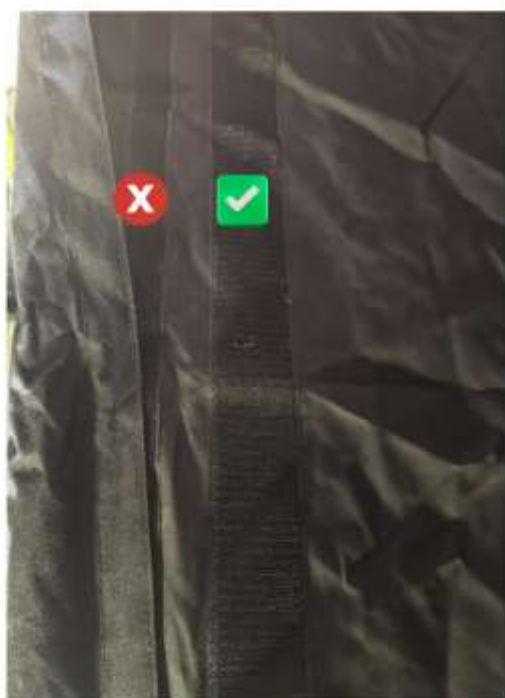

Projektorinstallation:

Montering av fäste



Fästet ska monteras ihop igen enligt bilden nedan.
Följ instruktionerna i de följande bilderna.



1



En av armarna behövs inte och måste tas bort.



Skruva loss den översta skruven med en stjärnskruvmejsel.

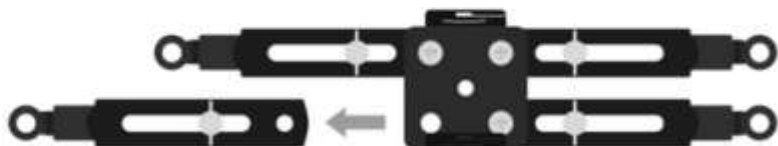

Ta bort armen.

Projektorinstallation:

Montering av fäste

2



Lossa vingmuttern och ta bort den.



Dra ut det långa fästet.



Vänd på det långa fästet och skjut in det igen.



Placera armen ungefär i denna position och dra sedan åt vingmuttern.

3



Lossa vingmuttern och ta bort den.



Dra ut det långa fästet.



Ta det korta fästet och sätt in det istället för det långa.



Placera armen ungefär i denna position och dra sedan åt vingmuttern.

Projektorinstallation:

Montering av fäste

4



Lossa vingmuttern och ta bort den.



Dra ut det långa fästet.



Ta det korta fästet och sätt in det i stället för ett långt.



Placera armen ungefär i denna position och dra sedan åt vingmuttern.

5



Lossa den övre skruven med en stjärnskruvmejsel.



Placera armen i ungefär denna position och dra sedan åt vingmuttern.

Projektorinstallation:

Montering av fäste

6

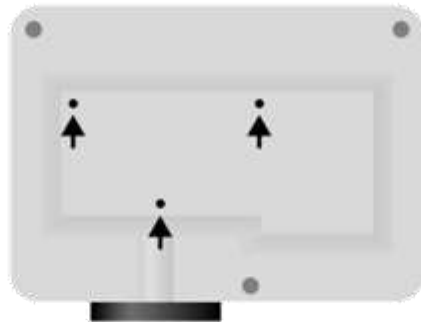

Vänd projektorn upp och ned så att linsen är riktad mot dig och leta reda på de tre monteringshålen.

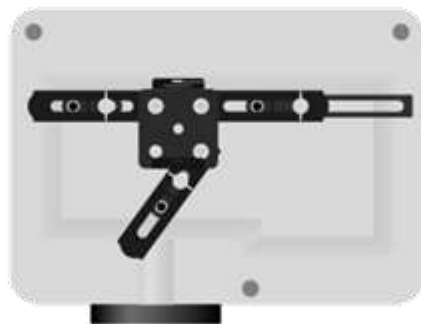

Se till att hålen på det nyinstallerade fästet stämmer överens med hålen på projektorns undersida när du fäster det. Dra åt skruvarna.

7

Gimbal-fästet är fastsvetsat på F-stången.

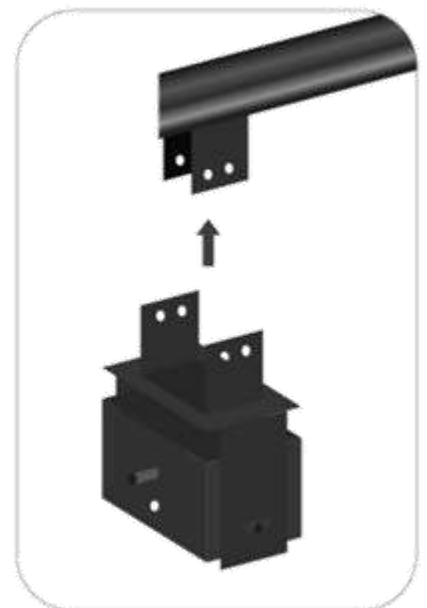
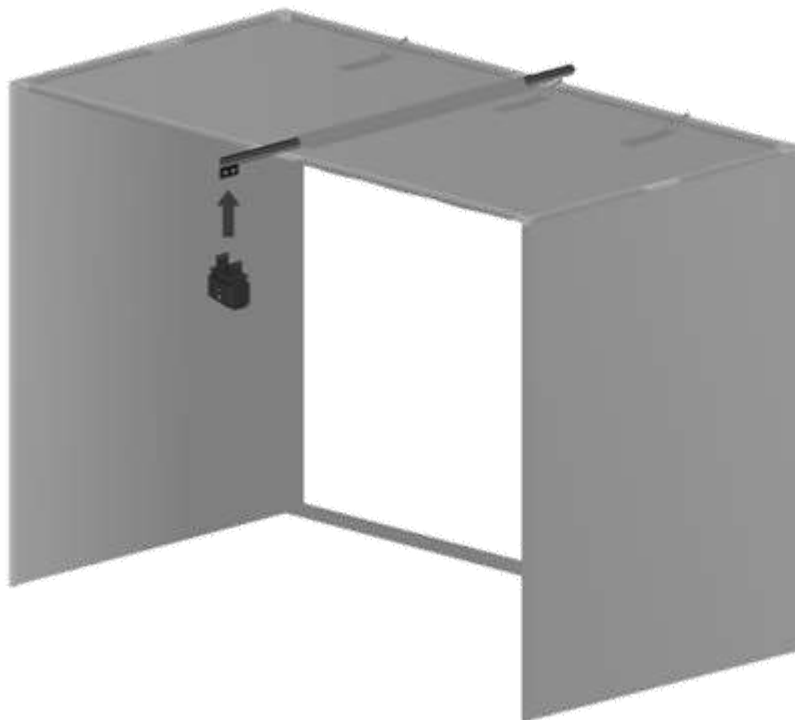

Rikta in hålen på gimbalen mot hålen på gimbal-fästet på F-stången och skruva i de fyra skruvarna.

Projektorinstallation:

Montering av fäste (Montering av fäste)

8



Häng projektorn på gimbalen



Skruva fast den ena skruven enligt bilden och den andra på motsatt sida av gimbalen.

9

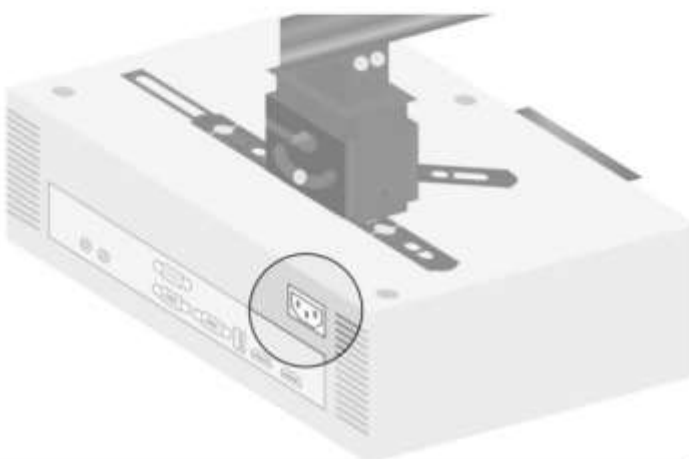

Anslut strömsladden till projektorn.



Anslut HDMI-kabeln till en av de två HDMI-portarna

Projektorinstallation:

Montering av fäste (Montering av takfäste)

1



Förlängningsarmen är ett valfritt tillbehör. Gimbalen kan fästas direkt på takfästet om utrymmet är begränsat.



Häng projektorn på gimbalen



Skruva fast den ena skruven enligt bilden och den andra på motsatt sida av gimbalen.



Projektorinstallation:

Placering av projektor

2

Projektorn måste placeras cirka 9,5 fot (ca 2,9 m) eller längre från skärmen vid användning med dator, eller cirka 10,5 fot (ca 3,2 m) vid användning med surfplatta, vilket är längre än vad projektorstången tillåter.

Du kan använda de digitala inställningarna på följande sidor för att justera rätt skärmbredd med projektorstången, men detta skapar följaktligen ett vertikalt mellanrum i den projicerade bilden.

För att fylla hela skärmen måste du använda det medföljande takfästet eller en alternativ uppställning, till exempel ett projektorstativ, ett bord eller ett golvskydd.

Projektorinstallation:

Strömförsörjning, ingångskälla samt skärmspeglning eller utökad skärm

1

Strömförsörjning och ingångskälla

För att komma åt alla projektorns inställningar måste den vara ansluten till både ström och en bildkälla. En HDMI-kabel ingår, men för Apple-enheter kan en HDMI-adapter behövas och köpas separat.

Använd HDMI-port nr 1 på projektorn.



2

Skärmspeglning och utökad skärm

Använd inställningarna på din bildkälla för att justera önskade inställningar. Inställningarna kan variera beroende på enhet.

Speglning och utökning är två olika metoder för att använda flera skärmar med en dator. I speglingsläget visas en kopia av huvudskärmen på alla anslutna skärmar, medan utökningsläget behandlar varje skärm separat.

Projektorinstallation: Skärminställningar

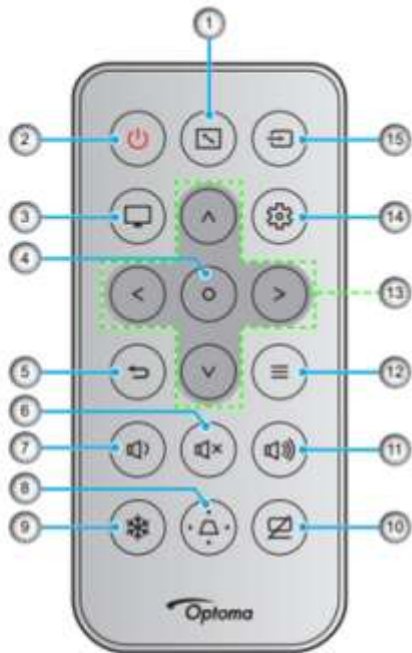

1

Klicka på Skärm > Projektionsriktning



Nej	Objekt	Nej	Objekt
1.	Bildförhållande	9.	Frys
2.	Slå på/av	10.	AV – ljud avstängt
3.	Läge	11.	Volym +
4.	Enter	12.	Meny
5.	Tillbaka	13.	Fyra navigeringsknappar
6.	Ljud avstängt	14.	Inställningar/Konfigurationsmeny
7.	Volym -	15.	Källa
8.	Keystone-korrigerig		

2

Välj det läge där projektorn står på golvet framför projektduken

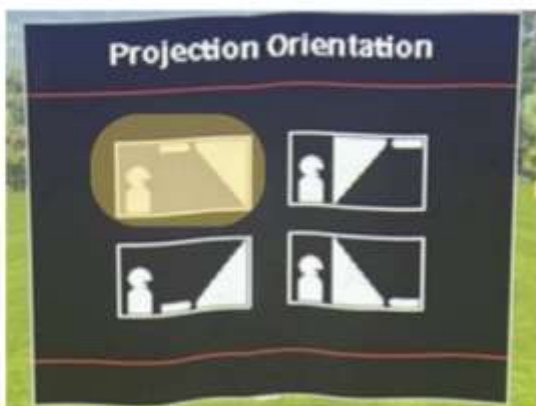

3

Välj "Ja" för att tillämpa projektionen



Projektorinstallation: Skärminställningar

4 Skärmtyp och bildförhållande

Skärm > Skärmtyp > och välj en storlek

4:3 rekommenderas som **både** skärmtyp och bildförhållande vid användning med dator. För iPad och andra surfplattor är dock 16:9 oftast ett bättre val.



Eftersom projektorn inte behöver placeras exakt kan du använda olika inställningar för att finjustera bildens storlek.

Projektorinstallation: Skärminställningar

5

Keystone

[VIDEO](#)

Keystone är en justering av trapezförvrängning som uppstår när projektorn inte är i linje med bilden (till exempel lutar uppåt eller nedåt), för att få en rektangulär bild. I menyn "Geometrisk korrigerig" finns separata inställningar för vertikal och horisontell justering

Skärm > Geometrisk korrigerig > Trapezkorrigerig



Projektorinstallation: Skärminställningar

6

Fyra hörn

[VIDEO](#)

Skärm > Geometrisk korrigering > Fyra hörn

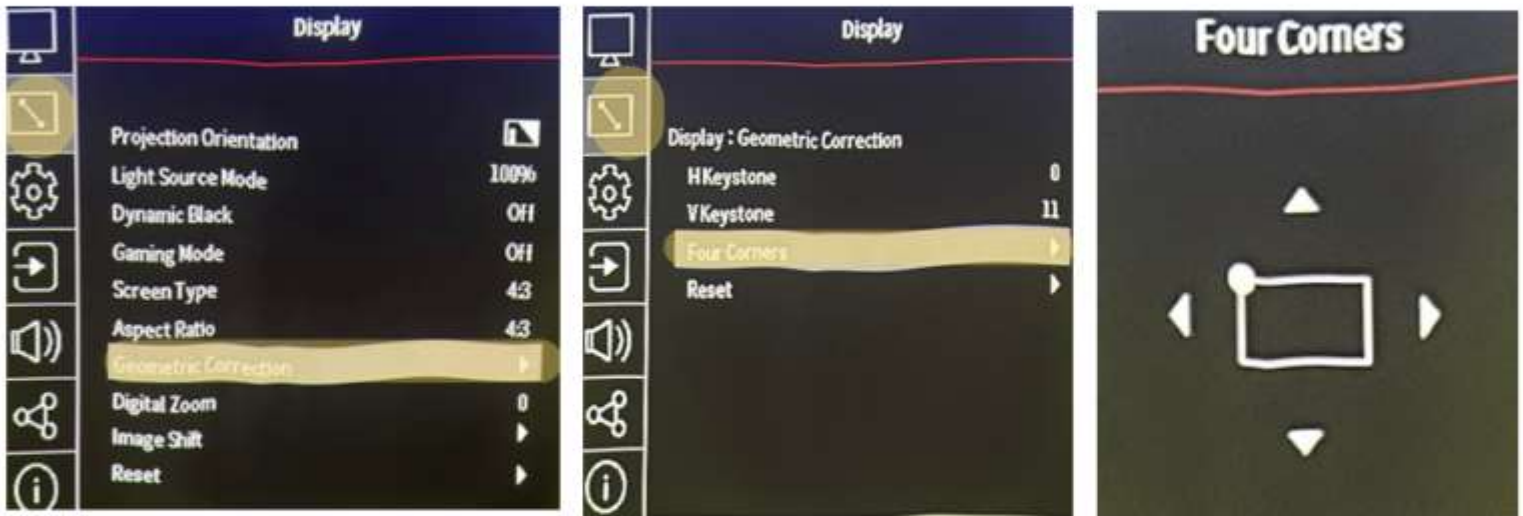

Tryck på Enter för att välja hörn. Bilden blir vit och visar vilket hörn som är valt.

Använd pilarna på fjärrkontrollen för att justera hörnens position efter behov. Avmarkera ett hörn genom att trycka på Enter. Upprepa för varje hörn.

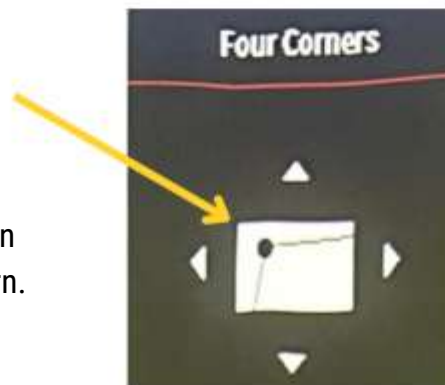

 Obs!

Varje hörn kan bara justeras till en viss punkt. Därefter måste de andra tre "följa efter". Om du stöter på ett hinder i ett hörn, testa att justera de andra först och återvänd sedan till det ursprungliga hörnet. Om inriktningen fortfarande inte stämmer kan du prova att justera projektorns avstånd eller vinkel något. Detta är det sista steget i projektorinstallationen!

Information om garanti

SKYTRAK Golf Simulator Bay Enclosure levereras med ett års garanti som täcker tillverkningsfel vid privat bruk. Slagduken är en förbrukningsvara som slits med tiden.

För att förlänga slagdukens livslängd rekommenderas att endast använda rena, relativt nya golfbollar utan markeringar, skador eller repor. Märken och repor ökar slitaget avsevärt och förkortar slagdukens livslängd.

Ägaren måste fästa det medföljande kantskyddet med kardborreband runt hela slagdukens kant (vänster, höger och upptill) innan den tas i bruk. Om simulatorburen och slagduken inte monteras korrekt, eller om alla delar inte fästs ordentligt före användning, upphör garantin att gälla.

Alla SKYTRAK-produkter kan returneras inom 30 dagar från inköpsdatumet, förutsatt att de är oanvända och i oskadat skick. En återlagringsavgift på 20 % tillkommer. Vid byte av returnerade varor tillkommer en återlagringsavgift utöver eventuell prisskillnad.

Kontrollera ditt köp när paketet anländer. Om produkten är skadad vid mottagandet ska detta anmälas till transportören vid leveransen eller så snart som möjligt därefter. Kontakta oss omedelbart, senast 24 timmar efter leveransen, för att anmäla eventuella skador. Vi ansvarar inte för transportskador som inte har noterats på transportörens leveranskvitto. Eventuella skador måste anmälas vid leveransen.

Om en produkt som omfattas av tillverkarens garanti är defekt eller skadad kan den returneras för utbyte mot samma produkt utan återlagringsavgift.

OMFATTAS:

Materialfel
Tillverkningsfel
Skadad eller ofullständig produkt vid leverans

OMFATTAS INTE:

Normalt slitage
Lös tråd och trådbrott i tyget
Oavsiktlig skada (t.ex. om simulatorburen eller slagduken träffas av något annat än en golfboll)
Felaktig användning av produkten och/eller felaktig installation
Problem som uppstår vid rengöring
Tillbehör som säljs separat (t.ex. sidonät, slagduk, bollfack och projektor)

Om du behöver hjälp med ett garantiärende är du välkommen att kontakta support@skytrakgolf.com.

Support

Om du har problem eller behöver komma i kontakt med oss är du välkommen att besöka vår support sida. Där hittar du följande:

- Livechatt med supporten
- Vanliga frågor och svar
- Ytterligare resurser

Skanna den här koden för att öppna supportsidan.



Säkerhetsinformation

Nedan följer grundläggande säkerhetsanvisningar att beakta före installation och under användning av din Studio. Du hittar även en QR-kod som leder till våra digitala resurser och vår säkerhetssida.

- Säkerställ att det finns tillräckligt med utrymme runt simulatören för att svinga klubban på ett säkert sätt.
- Använd endast medföljande eller rekommenderade komponenter för att undvika skador.
- Se till att området är fritt från hinder och personer under användning.
- Följ alla säkerhetsanvisningar när du ansluter systemet.

Skanna den här koden för att läsa mer om produktsäkerhet.

